

# Type 6014

3/2-Wege-Klein-Magnetventil  
3/2-way small solenoid valve  
Petite électrovanne à 3/2 voies  
Válvula magnética pequeña de  
3/2 pasos

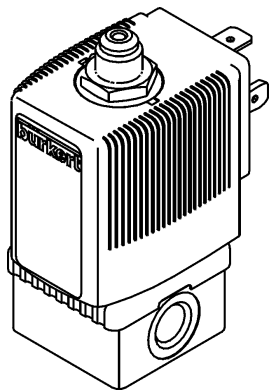

**bürkert**  
Fluid Control Systems

## Sicherheit

(D)

### Bestimmungsgemäße Verwendung



Bitte beachten Sie die Hinweise dieser Betriebsanleitung sowie die Einsatzbedingungen und zulässigen Daten gemäß Datenblatt Typ 6014, damit das Gerät einwandfrei funktioniert und lange einsatzfähig bleibt. Bei Nichtbeachtung dieser Hinweise sowie bei unzulässigen Eingriffen in das Gerät entfällt jegliche Haftung unsererseits, ebenso erlischt die Garantie auf Geräte u. Zubehörteile! Das Gerät dient ausschließlich als 3/2-Wege-Magnetventil für die lt. Datenblatt zulässigen Medien. Eine andere oder darüber hinausgehende Benutzung gilt als **nicht bestimmungsgemäß**. Für hieraus resultierende Schäden haftet Bürkert nicht. Das Risiko trägt allein der Anwender.



#### ACHTUNG!

Halten Sie sich bei Einsatzplanung und Betrieb des Gerätes an die einschlägigen allgemein anerkannten sicherheitstechnischen Regeln. Treffen Sie geeignete Maßnahmen, um unbeabsichtigtes Betätigen oder unzulässige Beeinträchtigungen auszuschließen. Beachten Sie, daß in Systemen, die unter Druck stehen, Leitungen und Ventile nicht gelöst werden dürfen. Schalten Sie vor Eingriffen in das System in jedem Fall die Spannung ab!

#### ACHTUNG!

Achten Sie auf den einwandfreien Sitz der Dichtung beim Verschrauben der Spule mit der Gerätesteckdose.

#### ACHTUNG!

Festsitzender Kern bewirkt bei Wechsellspannung (AC) Spulenüberhitzung!

#### WARNUNG!

Verletzungsgefahr! Bei Dauerbetrieb kann die Spule sehr heiß werden.

## Safety

(GB)

### Proper Usage



To ensure the proper function of the device and promote long service life, you must comply with the information in these Operating Instructions and the application conditions and specifications provided in the Type 6014 Data Sheet. Usage of the device in a manner that is contrary to these Operating Instructions or the application conditions and specifications provided in the Type 6014 Data Sheet is improper and will void your warranty. This device serves exclusively as a 3/2-way solenoid valve for the media stated to be permissible on the data sheet. Any other use is considered improper use. **Bürkert will not be responsible for any improper use of the device.**



#### ATTENTION!

Be sure to observe generally accepted safety rules when planning, installing and using this device. For example, take suitable measures to prevent unintentional operations of the device. Do not impair the operation of the device. Do not attempt to detach or unscrew any lines or valves in the system that are under pressure, and always be sure to switch off the voltage supply before working on the system.

#### ATTENTION!

When attaching the coil to the plug socket, be sure the seal is properly seated.

#### ATTENTION!

With an AC supply the coil can overheat if the core is stuck!

#### WARNING!

Do not touch the coil during use as it becomes very hot.

## Utilisation conforme aux prescriptions

 Afin que l'appareil puisse fonctionner parfaitement et pendant longtemps, veuillez observer les instructions contenues dans cette notice d'utilisation ainsi que les conditions d'utilisation et les données admissibles mentionnées dans la fiche technique du type 6014. En cas d'inobservation de ces instructions et d'interventions non autorisées dans l'appareil, nous déclinons toute responsabilité et la garantie couvrant l'appareil et les accessoires s'éteint! L'appareil sert uniquement d'électrovanne 3/2 voies pour les fluides admis selon la fiche technique. Une autre utilisation ou une utilisation excédant ce contexte sera considérée comme **non conforme aux prescriptions**. Pour les dommages qui en résulteraient, le fabricant/fournisseur décline toute responsabilité. L'utilisateur seul en assume le risque.

**ATTENTION!**

Pour la planification de l'utilisation et l'exploitation de l'appareil, veuillez vous en tenir aux règles applicables et généralement reconnues en matière de technique de sécurité. Prenez les mesures nécessaires pour exclure tout actionnement involontaire ou des altérations inadmissibles. Notez qu'il n'est pas permis de desserrer des conduites ou des vannes se trouvant sous pression dans des systèmes! Avant d'intervenir dans le système, coupez l'alimentation électrique dans tous les cas!

**ATTENTION!**

Veillez à ce que le joint repose parfaitement lorsque vous visserez la bobine avec le connecteur.

**ATTENTION!**

Un noyau coincé provoque avec une tension alternative (AC) une surchauffe de la bobine.

**AVERTISSEMENT!**

Risque de blessure! En cas de fonctionnement permanent, la bobine peut devenir très chaude.

## Utilización con arreglo a las disposiciones

 Se ruega observar las indicaciones contenidas en este Manual de instrucciones así como las condiciones de uso y datos admisibles con arreglo a la hoja de servicio Tipo 6014, de modo que el aparato funcione impecablemente y permanezca durante largo tiempo apto para el empleo. La inobservancia de estas indicaciones así como las intervenciones inadmisibles en el aparato suponen la declinación por nuestra parte de toda clase de responsabilidad, además de la extinción de la garantía de los aparatos y de las piezas de los accesorios. El aparato sirve exclusivamente como válvula magnética de 3/2 pasos para los medios autorizados según la hoja de datos. Cualquier otra utilización que vaya más allá **no será conforme a las disposiciones**. El fabricante / suministrador no es responsable de los daños que de ello pudieran resultar. El riesgo corresponde únicamente al usuario.

**¡ATENCIÓN!**

Para la planificación y operación del aparato atenerse a las correspondientes reglas generales y reconocidas de la técnica de seguridad. Tomar las medidas apropiadas para excluir accionamientos no intencionados o perjuicios inadmisibles; Prestar atención a que en el caso de sistemas que se encuentren bajo presión no deben desconectarse conducciones y válvulas. Antes de proceder a intervenciones en el sistema desconectar siempre la tensión.

**¡ATENCIÓN!**

Prestar atención al asiento impecable de la empaquetadura al atornillar la válvula con la caja de enchufe para aparatos eléctricos.

**¡ATENCIÓN!**

El núcleo que está fijo provoca el calentamiento de bobinas con corriente alterna (C.A.).

**¡AVISO!**

¡Peligro de lesiones! En estado de operación continua la bobina puede ponerse muy caliente.

## Safety / Sécurité / Seguridad

- ① Spannungsfreie Montage / Voltage-free assembly  
Montage sans tension / Montaje libre de tensión

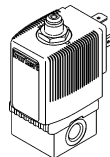

- ② Elektrischer Anschluß / Electrical connection /  
Raccordement électrique / Conexión eléctrica

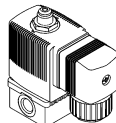
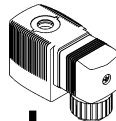

## Safety / Sécurité / Seguridad

③ Fluidischer Anschluß / Fluid connection /  
Raccordement fluïdique / Conexi3n fluïdica



0 bar, psi, kPa

Durchflußrichtung  
Direction flow  
Sens d'écoulement  
Sentido de paso

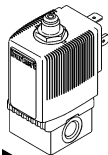

## Technical Data

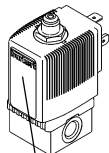

Temperatur / Temperature  
Umgebung/ Surroundings



Gehäuse/Housing  
Messing/brass  
Edelstahl/Stainless steel  
Polyamid/Polyamide

Dichtwerkstoff/Sealing material  
FPM -10 .. +100 °C

Nennweite/Nominal size

Wirkungsweise  
Circuit function

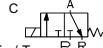
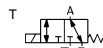

Typ/ Type

Beispiel  
Example

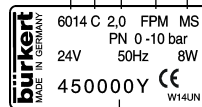

Bestell-Nr. / Id. No.

Spannung (±10 %) - Frequenz - Leistung  
Voltage (±10 %) - Frequency - Power  
Nenndruck/Nominal pressure

Technische Änderungen vorbehalten  
We reserve the right to make technical changes without notice

## Caractéristiques techniques / Datos técnicos

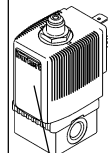

Température d'ambiante  
Temperatura de ambiente



Boîtier/Caja  
Laiton/Lat3n  
Polyamide/Poliamida  
Acier fin/Acero inoxidable

Matériau d'étanchéité/Material de  
estanqueidad  
FPM -10 .. +100 °C

Dimension nominale  
Anchura nominal

Fonctionnement  
Funcionamiento

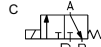
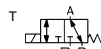

Type/Typo

Exemple/  
Ejemplo

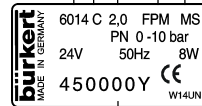

N° id. / N° de pedido

Tension (±10%) - fréquence - puissance  
Tensi3n (±10 %) - frecuencia - potencia  
Presi3n nominale/Presi3n nominal

Sous réserve de modification techniques.  
Nos reservamos el derecho de llevar a cabo modificaciones técnicas sin previo aviso.

## Niederlassungen / Branch Offices

### BÜRKERT GERMANY

Chr.-Bürkert-Strasse 13-17 Berlin Ph: (0 30) 67 97 17 - 0  
 74653 Ingelfingen Dortmund Ph: (0 23 73) 96 81 - 0  
 Ph: (0 79 40) 10-0 Dresden Ph: (03 59 52) 36 30 - 0  
 Fax (0 79 40) 10-204 Frankfurt Ph: (0 61 03) 94 14 - 0  
 www.buerkert.com Hannover Ph: (05 11) 9 02 76 - 0  
 info@de.buerkert.com München Ph: (0 89) 82 92 28 - 0  
 Stuttgart Ph: (07 11) 4 51 10 - 0

### BÜRKERT INTERNATIONAL

<b>A</b>	Ph. (01) 894 13 33	Fax (01) 894 13 00
<b>AUS</b>	Ph. (02) 96 74 61 66	Fax (02) 96 74 61 67
<b>B</b>	Ph. (03) 325 89 00	Fax (03) 325 61 61
<b>BRA</b>	Ph. (011) 51 82 00 11	Fax (011) 51 82 88 99
<b>CDN</b>	Ph. (0905) 847 55 66	Fax (0905) 847 90 06
<b>CH</b>	Ph. (041) 785 66 66	Fax (041) 785 66 33
<b>CN</b>	Ph. (0512) 808 19 16	Fax (0512) 824 51 06
<b>CZ</b>	Ph. (0641) 22 61 80	Fax (0641) 22 61 81
<b>DK</b>	Ph. (044) 50 75 00	Fax (044) 50 75 75
<b>E</b>	Ph. (093) 371 08 58	Fax (093) 371 77 44
<b>F</b>	Ph. (01) 48 10 31 10	Fax (01) 48 43 61 04
<b>GB</b>	Ph. (01453) 73 13 53	Fax (01453) 73 13 43
<b>HKG</b>	Ph. (02) 24 80 12 02	Fax (02) 24 18 19 45
<b>I</b>	Ph. (02) 95 90 71	Fax (02) 95 90 72 51
<b>IRE</b>	Ph. (021) 486 13 36	Fax (021) 486 13 37
<b>J</b>	Ph. (03) 53 05 36 10	Fax (03) 53 05 36 11
<b>KOR</b>	Ph. (02) 34 62 55 92	Fax (02) 34 62 55 94
<b>MAL</b>	Ph. (0065) 383 26 12	Fax (0065) 383 26 11
<b>N</b>	Ph. (063) 84 44 10	Fax (063) 84 44 55
<b>NL</b>	Ph. (0346) 58 10 10	Fax (0346) 56 37 17
<b>NZ</b>	Ph. (09) 570 25 39	Fax (09) 570 25 73
<b>PL</b>	Ph. (022) 827 29 00	Fax (022) 6 27 47 20
<b>RC</b>	Ph. (02) 27 58 31 99	Fax (02) 27 58 24 99
<b>S</b>	Ph. (040) 664 51 00	Fax (040) 664 51 01
<b>SA</b>	Ph. (011) 397 29 00	Fax (011) 397 44 28
<b>SF</b>	Ph. (09) 54 97 06 00	Fax (09) 503 12 75
<b>SIN</b>	Ph. 383 26 12	Fax 383 26 11
<b>TR</b>	Ph. (0232) 459 53 95	Fax (0232) 459 76 94
<b>USA</b>	Ph. (0949) 223 31 00	Fax (0949) 223 31 98

Betriebsanleitung-Nr. 803 455 - ind 08/jul01

07/01/10M

## Montage

(D) (GB) (F) (E)

### Montage / Assembly / Montage / Montaje

#### ① Spulenmontage / Coil assembly / Montage de la bobine / Montaje de bobina

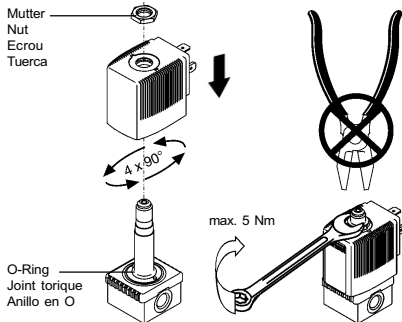

#### ② Gerätesteckdose / Instrument socket / Connecteur / Caja de enchufe para aparatos eléctricos



**Schutzleiter immer anschließen!**  
**Always connect the protective conductor!**  
**Raccordez dans tous les cas le conducteur de protection!**  
**Conectar en todo caso el conductor de puesta a tierra!**

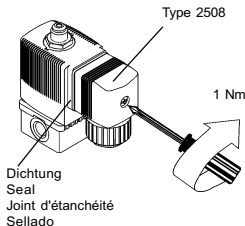

## Montage

(D) (GB) (F) (E)

### Montage / Assembly / Montage / Montaje

#### ③ Rohrleitungen reinigen / Cleaning the piperuns Nettoyer les conduites / Limpieza tuberías

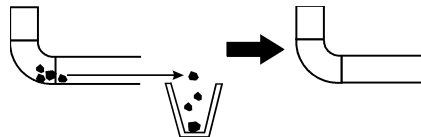

#### ④ Einbaulage beliebig / Any assembly position / Position de montage quelconque / Sentido de montaje discrecional

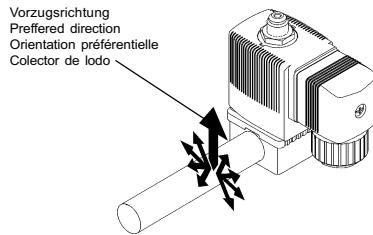

## Montage / Assembly / Montage / Montaje

- ⑤ Schmutzfänger / Dirt trap / Collecteur d'impuretés / Sentido de paso

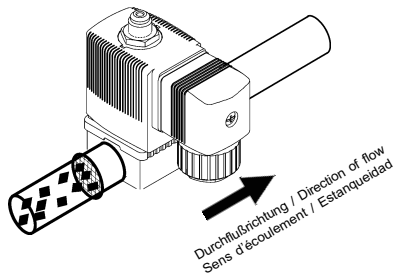

- ⑥ Abdichtung / Seal / Etanchéification / Atomillado

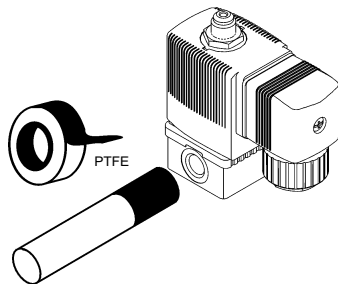

## Montage / Assembly / Montage / Montaje

- ⑦ Einschrauben der Rohrleitungen / Screwing in the pipe connections / Vissage les conduites / Averías las tuberías

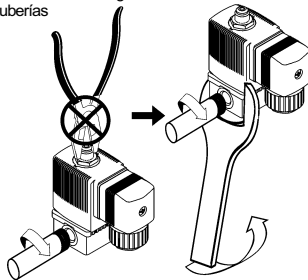

- ⑧ Flanschanschluß  
Flange connections  
Raccords à brides  
Conexión de brida

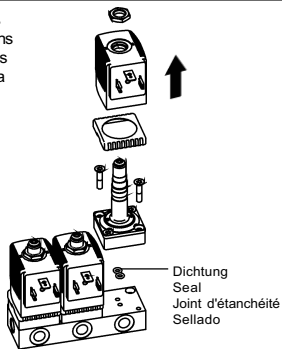

## Troubleshooting / Dérangements / Averías

- ☞ Spannung prüfen! / Check the voltage!  
Vérifier la tension! / Comprobar tensión!



- ☞ Druck prüfen! / Check the pressure!  
Vérifier la pression! / Comprobar presión!



- ☞ Rohrleitungen prüfen! / Check the piperun!  
Vérifier les conduites! / Comprobar tuberías!

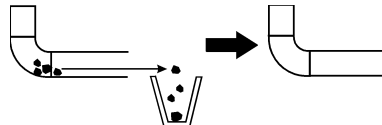

## Spare parts / Pièces de rechange / Pieza de repuesto

- 1** D Spule  
 GB Coil  
 F Bobine  
 E Bobina

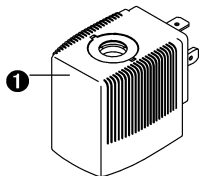
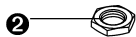

- 2** D Armatur  
 GB Armature  
 F Armature  
 E Armadura

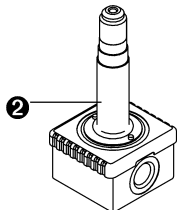

Type 6014

## Spare parts

**D** Bitte bestellen Sie Spule oder Armatur komplett unter Angabe der Identnummer des Gerätes lt. Typenschild, z. B. Spulensatz für Typ 6014 Identnummer XXX XXX X.

**GB** Please order coils or armatures complete, quoting the ident. number of the device according to the rating plate; e. g., coil set for Type 6014 Id. No. XXX XXX X.

## Pièces de rechange / Pieza de repuesto

**F** Pièces de rechange: veuillez commander la bobine ou l'armature complète en indiquant le numéro d'identification de l'appareil selon la plaquette signalétique: par ex. jeu de bobine pour type 6014 N° Id. XXX XXX X.

**E** Piazas de rerecambio: Pida bobina o accesorios completos indicando el número de identidad del aparato; placa indicadora del tipo; por ejemplo: juego de bobinas para tipo 6014 núm. de id. XXX XXX X.